

QUICK-LOCK® Les ossatures plafonds les plus rapides et les plus sûres

QUICK-LOCK®

HOOK-ON

l'ossature à crochet

CLIP-ON

l'ossature à clic



La gamme **QUICK-LOCK®** Crochet ou clic ...

QUICK-LOCK® HOOK-ON

l'ossature à crochet

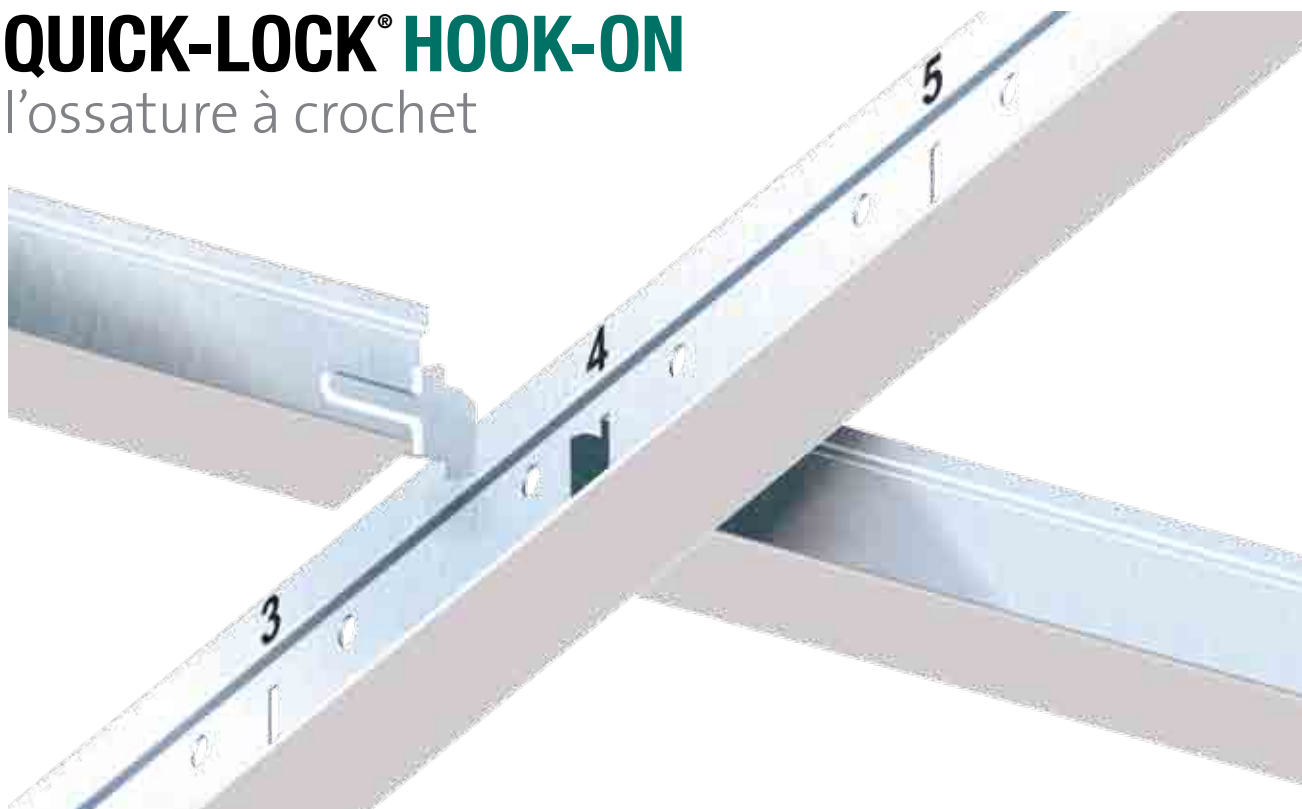

LA PLUS RAPIDE

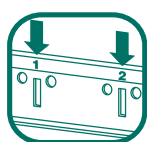

> Repérage facile des lumières

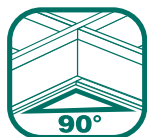

> Équerrage automatique
et sans réglage
> Alignement parfait sans
effet d'ombre



> Déconnexion des porteurs
et entretoises sans outil
> Réutilisation des ossatures
après déconnexion

LA PLUS SÛRE

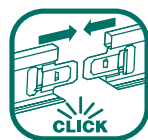

> Connexions garanties
par clic audible



> Stabilité des entre-
toises dès la première
connexion



> Meilleure résistance
au feu du plafond
en cas d'incendie

... les ossatures les plus rapides et les plus sûres

QUICK-LOCK® CLIP-ON

l'ossature à clic



LA PLUS RAPIDE

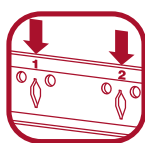

- > Encliquetage rapide d'une main
- > Repérage facile des lumières



- > Déconnexion par simple pression sur le clip
- > Réutilisation des ossatures après déconnexion

LA PLUS SÛRE

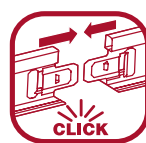

- > Connexions garanties par clic audible



- > Stabilité des entretoises dès la première connexion



- > Meilleure résistance au feu du plafond en cas d'incendie

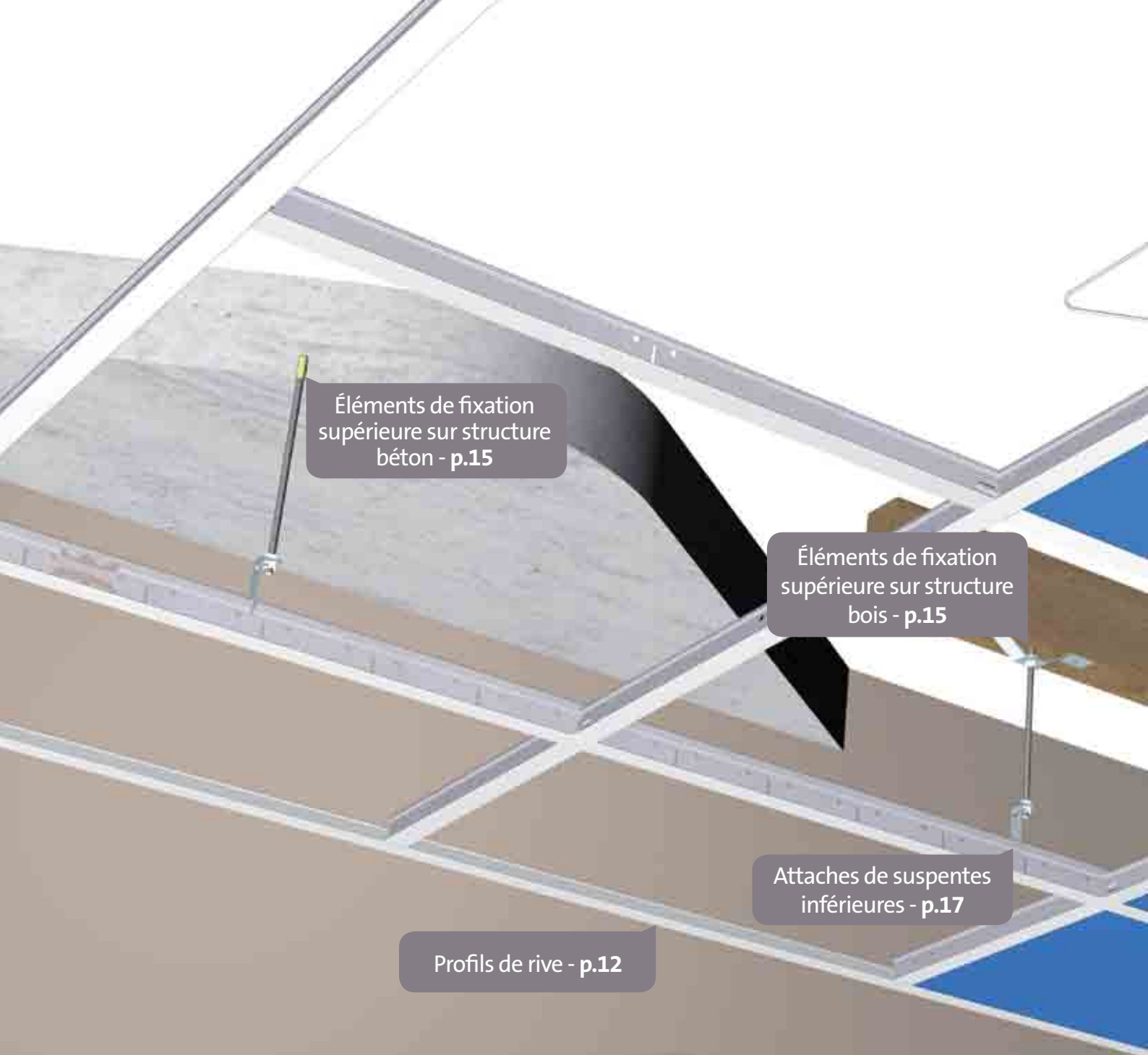

Éléments de fixation
supérieure sur structure
béton - p.15

Éléments de fixation
supérieure sur structure
bois - p.15

Attaches de suspentes
inférieures - p.17

Profils de rive - p.12





Ossature Hook-on® - p.8
Ossature Clip-on® - p.10

Éléments de fixation
supérieure sur structure
métallique - p.14

Éléments de liaison - p.16

Éléments anti-soulèvement
et accessoires
complémentaires - p.18

FAITES DES ÉCONOMIES

NE JETEZ PLUS VOS OSSATURES !

Conservez les produits non utilisés à la fin de votre chantier,
grâce à nos packs robustes et refermables.

QUICK-LOCK® HOOK-ON

L'OSSATURE À CROCHET LA PLUS RAPIDE

GAGNEZ DU TEMPS AU MONTAGE

- Plus besoin d'hésiter sur la lumière à utiliser, les numéros sont là pour vous simplifier la tâche !
- Plus besoin de passer du temps en fin de pose à trouver les équilibrages nécessaires, le système s'auto-équerre parfaitement !

➤ L'alignement parfait des ossatures vous garantit un résultat sans effet d'ombre.

GAGNEZ DU TEMPS AU DÉMONTAGE

- Plus besoin de tournevis, le démontage se fait sans outil.
- Plus besoin de jeter les ossatures en cas de dépose, elles sont parfaitement réutilisables !

L'OSSATURE À CROCHET LA PLUS SÛRE

- Toutes les connexions sont garanties par un clic audible et ressenti.
- Les entretoises sont stables dès la première connexion.

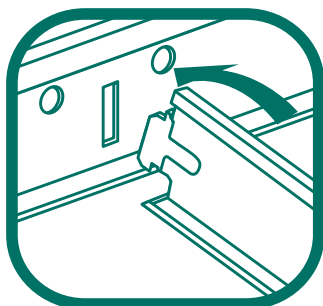

EN SAVOIR PLUS



Montage



Déconnexion

QUICK-LOCK® CLIP-ON



L'OSSATURE À CLIC LA PLUS RAPIDE

GAGNEZ DU TEMPS AU MONTAGE

- Plus besoin de douter sur la lumière à utiliser, les numéros sont là pour vous simplifier la tâche !
- Plus besoin de passer trop de temps, le geste de pose est naturel et facilité par la qualité du système !

GAGNEZ DU TEMPS AU DÉMONTAGE

- Plus besoin de tournevis, le démontage se fait sans outil !
- Plus besoin de jeter les ossatures en cas de dépose, elles sont parfaitement réutilisables !

L'OSSATURE À CLIC LA PLUS SÛRE

- Toutes les connexions sont garanties par un clic audible et ressenti.
- Les entretoises sont stables dès la première connexion.
- Grâce à sa technologie Firebreak, l'ossature Clip-On® apporte au plafond une meilleure résistance au feu en cas d'incendie.

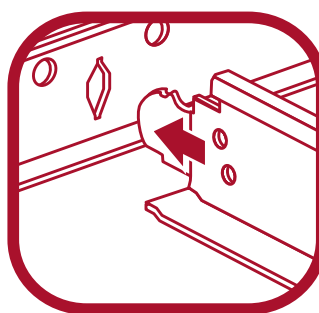

EN SAVOIR PLUS



Montage



Déconnexion

La gamme **QUICK-LOCK® HOOK-ON** en un clin d'œil

Découvrez la gamme
d'ossatures à crochet **HOOK-ON®**
pour une mise en œuvre plus
rapide et plus sûre !

La gamme **HOOK-ON®** est
disponible en T15, T24 et T35
dans différentes teintes.

Faites votre choix !

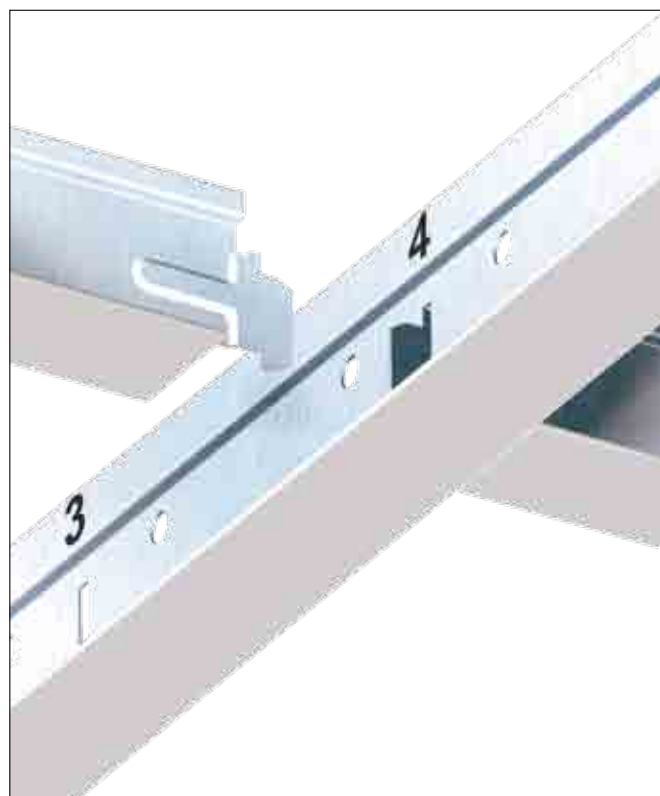

Disponible en :

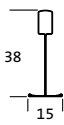
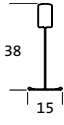
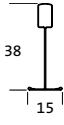

	Matière acier	Désignation	Réf.	Section	Pas des lumières (mm)	Longueur (mm)	Nb ml / colis	Poids d'un colis (kg)	Nb colis / palette	Classe de service*	
Système T15											
Porteurs 	Prélaqué Blanc Standard	Porteurs	86265	T15/38	100	3600	72	21.0	72	A	
			86266	T15/38	112.5	3600	72	21.0	NA	C	
		Entretoises 	Entretoises	87456	T15/38	300	600	36	10.6	128	A
				87814	T15/38	337.5	675	40.5	11.9	NA	C
				86278	T15/38	300	1200	72	21.1	64	A
		86267	T15/38	337.5	1350	81	23.7	NA	C		
Entretoises 	Prélaqué Noir 9005	Porteurs	86270	T15/38	150	3000	60	18.9	NA	B	
		Entretoises	87816	T15/38	300	600	36	11.4	NA	B	
	86269		T15/38	300	1200	72	22.7	NA	B		
	Prélaqué Gris 9006	Porteurs	86271	T15/38	150	3000	60	18.9	NA	B	
		Entretoises	87820	T15/38	300	600	36	11.4	NA	B	
	86268		T15/38	300	1200	72	22.7	NA	B		

* Classe de service A : S+1 – Classe de service B : S+2 – Classe de service C : nous consulter

	Matière acier	Désignation	Réf.	Section	Pas des lumières (mm)	Longueur (mm)	Nb ml / colis	Poids d'un colis (kg)	Nb colis / palette	Classe de service*	
Système T24 et T24LP											
	Prélaqué Blanc Standard	Porteurs	86282	T24/38	100	3600	72	23.9	70	A	
			86287	T24/38	112.5	3600	72	23.9	70	C	
			86289	T24/60	300	3600	43.2	33.0	44	A	
		Entretoises	87835	T24/32	300	600	36	10.9	128	A	
			87832	T24/32	337.5	675	40.5	12.3	NA	C	
			86281	T24/32	300	1200	72	21.7	64	A	
	Prélaqué Blanc Standard pour milieu humide**	Porteurs	86295	T24/38	150	3600	72	36.5	NA	B	
			87849	T24/38	300	600	36	16.8	NA	B	
		Entretoises	86294	T24/38	300	1200	72	32.0	NA	B	
			86286	T24/38	100	3600	72	25.7	NA	B	
		Prélaqué Noir 9005	Entretoises	87843	T24/32	300	600	36	12.5	NA	B
				86285	T24/32	300	1200	72	24.5	NA	B
Prélaqué Gris 9006	Porteurs	86284	T24/38	100	3600	72	25.7	NA	B		
		87838	T24/32	300	600	36	12.5	NA	B		
	Entretoises	86283	T24/32	300	1200	72	24.5	NA	B		

	Matière acier	Désignation	Réf.	Section	Pas des lumières (mm)	Longueur (mm)	Nb ml / colis	Poids d'un colis (kg)	Nb colis / palette	Classe de service*
Système T35 et T35LP										
	Prélaqué Blanc Standard	Porteurs	86304	T35/38	100	3600	50.4	21.6	60	A
			86306	T35/60	300	3600	36	30.2	NA	C
			86305	T35/60	250	3500	35	29.4	NA	A
		Entretoises	86310	T35/38	300	1200	33.6	14.3	64	A
			86307	T35/38	752.5	1505	42.14	16.9	40	A
			86312	T35/38	997.5	1995	55.86	22.1	40	A
	Galvanisé	Porteurs	86309	T35/38	100	3600	50.4	21.6	60	A
			86315	T35/60	300	3600	36	30.2	NA	C
			86311	T35/60	250	3500	35	29.4	NA	A
		Entretoises	86314	T35/38	300	1200	33.6	14.3	64	A
			86308	T35/38	752.5	1505	42.14	16.9	40	A
			86313	T35/38	997.5	1995	55.86	22.1	40	A

* Classe de service A : S+1 – Classe de service B : S+2 – Classe de service C : nous consulter

** Classe C

La gamme **QUICK-LOCK® CLIP-ON** en un clin d'œil

Découvrez la nouvelle
gamme d'ossatures à clic
CLIP-ON® pour une mise en
œuvre plus rapide et plus sûre.

La gamme **CLIP-ON®** est
disponible en T15, T24 et T35
dans différentes teintes.

Faites votre choix !

Disponible en :

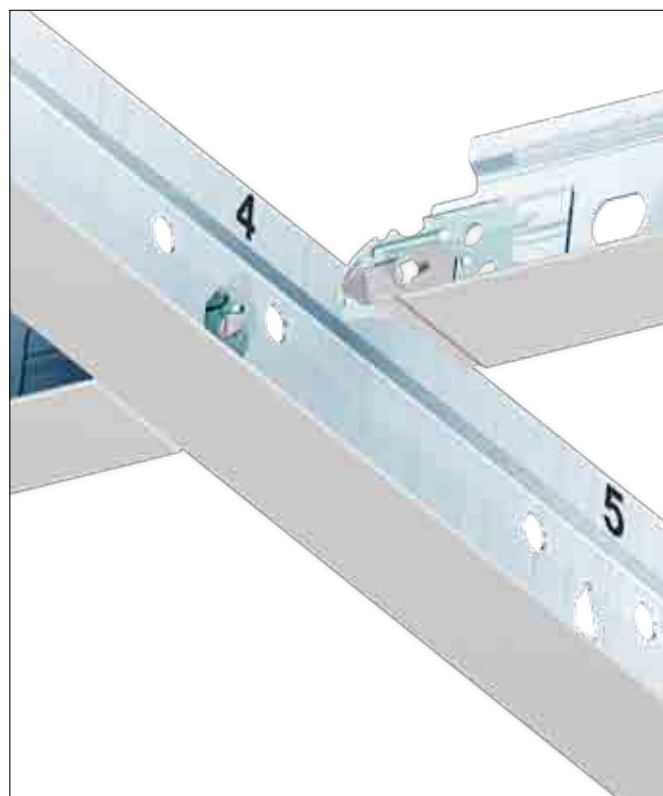

	Matière acier	Désignation	Réf.	Section	Pas des lumières (mm)	Longueur (mm)	Nb ml / colis	Poids d'un colis (kg)	Nb colis / palette	Classe de service*
Système T15										
Porteurs 	Prélaqué □ Blanc Standard	Porteurs	66440	T15/38	100	3600	72	21.2	70	A
			66460	T15/38	112.5	3600	72	21.2	70	C
		Entretoises	66441	T15/32	300	600	36	9.1	128	A
			66442	T15/32	337.5	675	40.5	10.2	NA	C
			66497	T15/32	300	1200	72	18.3	64	A
66498	T15/32	337.5	1350	81	20.6	NA	C			
Entretoises 	Prélaqué ■ Noir 9005	Porteurs	66499	T15/38	100	3600	72	21.2	70	B
		Entretoises	66443	T15/32	300	600	36	9.1	128	B
	66503		T15/32	300	1200	72	18.3	64	B	
	Prélaqué ■ Gris 9006	Porteurs	66500	T15/38	100	3600	72	21.3	70	B
		Entretoises	66444	T15/32	300	600	36	9.1	128	B
66504	T15/32		300	1200	72	18.4	64	B		

* Classe de service A : S+1 – Classe de service B : S+2 – Classe de service C : nous consulter

	Matière acier	Désignation	Réf.	Section	Pas des lumières (mm)	Longueur (mm)	Nb ml / colis	Poids d'un colis (kg)	Nb colis / palette	Classe de service*	
Système T24 et T24LP											
	Prélaqué Blanc Standard	Porteurs	66413	T24/38	100	3600	72	24.0	70	A	
			66505	T24/38	112.5	3600	72	24.0	70	C	
			66515	T24/70**	300	3600	36	28.3	NA	A	
		Entretoises	66414	T24/25	300	600	36	7.9	128	A	
			66445	T24/25	337.5	675	40.5	8.9	NA	C	
			66415	T24/32	300	1200	72	21.0	64	A	
	Prélaqué Noir 9005	Porteurs	66509	T24/38	100	3600	72	24.0	70	B	
			66446	T24/25	300	600	36	7.9	128	B	
		Entretoises	66513	T24/32	300	1200	72	21.0	64	B	
			66508	T24/32	600	1800	72	21.0	NA	C	
		Prélaqué Gris 9006	Porteurs	66510	T24/38	100	3600	72	24.0	70	B
				66447	T24/25	300	600	36	7.9	128	B
		Entretoises	66514	T24/32	300	1200	72	21.0	64	B	

	Matière acier	Désignation	Réf.	Section	Pas des lumières (mm)	Longueur (mm)	Nb ml / colis	Poids d'un colis (kg)	Nb colis / palette	Classe de service*
Système T35 et T35LP										
	Prélaqué Blanc Standard	Porteurs	66516	T35/38	100	3600	50.4	19.0	60	A
			66524	T35/70**	300	3600	36	30.5	NA	C
			66525	T35/70**	250	3500	35	29.6	NA	A
		Entretoises	66517	T35/38	300	1200	33.6	12.3	64	A
			66518	T35/38	750	1500	42	15.3	40	A
			66519	T35/38	997.5	1995	55.86	20.6	40	A
	Prélaqué Noir 9005	Porteurs	66967	T35/38	100	3600	50.4	19.0	60	B
			66963	T35/38	300	1200	33.6	12.3	64	B
		Entretoises	66964	T35/38	750	1500	42	15.3	40	B
	66966		T35/38	997.5	1995	55.86	20.6	40	B	
	Galvanisé	Porteurs	66520	T35/38	100	3600	50.4	19.4	60	A
			66526	T35/70**	300	3600	36	30.7	NA	C
66527			T35/70**	250	3500	35	29.8	NA	A	
Entretoises		66521	T35/38	300	1200	33.6	12.5	64	A	
		66522	T35/38	750	1500	42	15.7	40	A	
		66523	T35/38	997.5	1995	55.86	20.9	40	A	



** Accessoires spécifiques aux porteurs longue portée

	Réf.	Désignation	Nombre de pièces/colis	Poids d'un colis (kg)	Classe de service*
	66092	Coulisseau CA 300-1 porteur double hauteur	50	1,6	A
	66093	Coulisseau CA 300-2 porteur double hauteur	50	2,2	A

* Classe de service A : S+1 – Classe de service B : S+2 – Classe de service C : nous consulter

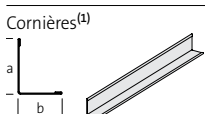
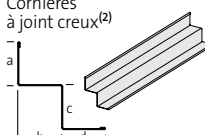
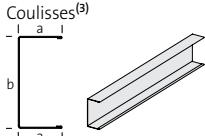
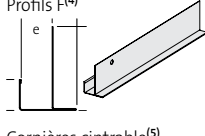
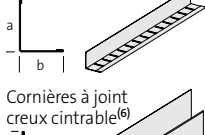
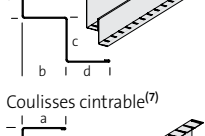
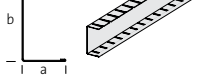

Les profils de rive **QUICK-LOCK®** en un clin d'œil

Profils de rive

	Matière acier	Désignation	Réf.	Système	Dimensions	Epaisseur (mm)	Longueur (mm)	Nb ml / colis	Poids d'un colis (kg)	Nb colis / palette	Classe de service*
 Cornières ⁽¹⁾	Prélaqué Blanc standard	Cornières ⁽¹⁾	87925	T15	19x19	0,5	3000	90	15.3	60	A
			87922	T15 et T24	24x19	0,5	3000	120	22.7	48	A
			87924	T24	24x24	0,5	3000	120	25.0	48	A
			87930	T24	24x24	0,6	3000	120	30.2	28	A
			87929	T35	24x35	0,6	3000	90	27.2	48	A
			87928	T35	30x30	0,5	3000	90	22.6	28	A
			87931	T15, T24 et T35	30x30 à becquet	0,8	3000	75	35.3	28	A
			87927	T15 et T24	19x19x19x19	0,5	3000	90	29.0	28	A
			87926	T15 et T24	19x40x19	0,5	3000	36	11.8	48	A
			87933	T15 et T24	19x25x19	0,5	3000	90	24.0	18	A
 Cornières à joint creux ⁽²⁾		Cornières à joint creux ⁽²⁾	87927	T15 et T24	19x19x19x19	0,5	3000	90	29.0	28	A
			87926	T15 et T24	19x40x19	0,5	3000	36	11.8	48	A
 Coulisses ⁽³⁾		Coulisses ⁽³⁾	87933	T15 et T24	19x25x19	0,5	3000	90	24.0	18	A
			87926	T15 et T24	19x40x19	0,5	3000	36	11.8	48	A
 Profils F ⁽⁴⁾		Profils F ⁽⁴⁾	87923	T15 et T24	Pour panneaux de 13 mm	0,5	3000	60	24.7	40	A
			87932	T15 et T24	Pour panneaux de 16 mm	0,5	3000	48	19.5	18	A
 Cornières cintrable ⁽⁵⁾	Prélaqué Noir 9005	Cornières ⁽¹⁾	87936	T15 et T24	24x19	0,5	3000	120	22.7	48	B
			66953	T35	24x35	0,6	3000	90	27.2	48	B
 Cornières à joint creux cintrable ⁽⁶⁾	Prélaqué Gris 9006	Cornières ⁽¹⁾	87934	T15 et T24	24x19	0,5	3000	120	22.7	48	B
			87937	T15 et T24	19x40x19	0,5	3000	36	11.8	48	C
 Cornières à joint creux cintrable ⁽⁶⁾	Galvanisé	Cornières ⁽¹⁾	87920	T35	24x35	0,6	3000	90	27.2	24	A
			87919	T35	30x30	0,5	3000	60	15.1	24	A
			87921	T40	40x40	0,6	3000	60	27.6	24	A
 Coulisses cintrable ⁽⁷⁾	Revêtu PVC (cintrable) Blanc	Cornières ⁽⁵⁾	87939	T15 et T24	24x19	0,5	2440	29.28	5.0	NA	A
			87938	T24	24x24 (existe en noir)	0,5	2440	29.28	6.0	NA	A
		87944	T35	24x35	0,6	2440	29.28	9.0	NA	B	
		87940	T15 et T24	19x19x19x19	0,5	2440	29.28	16.5	NA	A	
		Coulisses ⁽⁷⁾	87942	T15 et T24	19x25x19	0,5	2440	29.28	7.0	NA	B
			87943	T15 et T24	19x40x19	0,5	2440	29.28	9.5	NA	B

(1) et (3) = a x b, (2) et (6) = a x b x c x d, (5) et (7) = a x b x a, (4) = e

Accessoires pour profils de rive

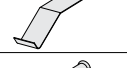
	Réf.	Désignation	Nb de pièces par colis	Poids d'un colis	Classe de service*
	87588	Raccord droit blanc AC50 pour cornière largeur 19 mm	100	1.2	A
	87587	Raccord d'angle rentrant blanc AC51 pour cornière largeur 19 mm	100	1.0	A
	87586	Raccord d'angle sortant blanc AC52 pour cornière largeur 19 mm	100	1.3	A
	87589	Ressort de rive AC49	100	1.6	A
	87590	Cheville de fixation rapide AC255 diamètre 6/30	500	1.4	B

* Classe de service A : S+1 – Classe de service B : S+2 – Classe de service C : nous consulter

** Classe C

La gamme **QUICK-LOCK**[®], une réponse aux exigences de la construction parasismique

Dans le cas d'une pose en zone sismique, les prescriptions et recommandations du chapitre 5.5 du DTU 58-1 (NF D68-203-1-1) doivent être strictement appliquées. Celles-ci constituent une obligation réglementaire pour le poseur.

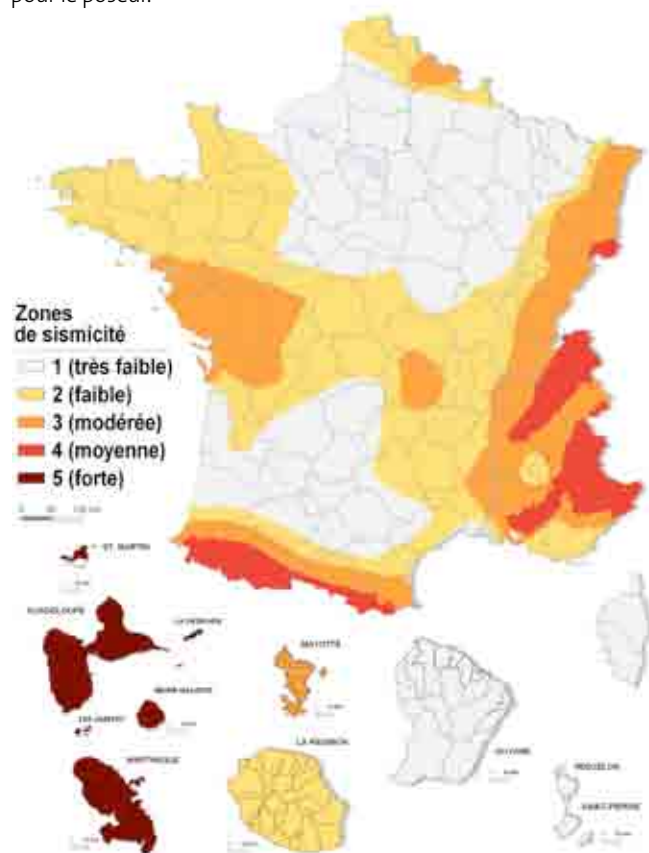

DISPOSITIONS PARASISMIQUES PRINCIPALES POUR LA FRANCE MÉTROPOLITAINE (ZONES 1 À 4) :

- Tous les profils de rive doivent avoir une aile d'appui d'au moins 30 mm.
- L'extrémité des porteurs, entretoises et des panneaux doit reposer sur la rive avec un jeu de 8 à 10 mm.
- La première suspente de chaque porteur doit être fixée à 200 mm maximum du mur ou de la cloison.
- Les entretoises découpées s'appuyant sur la rive, de longueur supérieure à 300mm, doivent être maintenues par un fil d'acier d'au moins 2.5 mm de diamètre ou tout autre dispositif évitant leur chute.

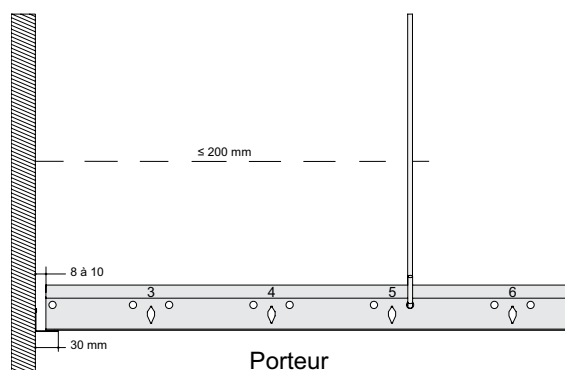
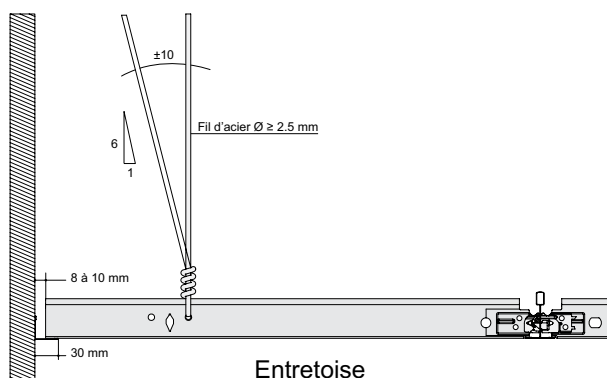
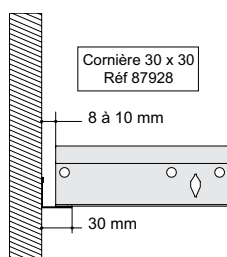

- Tous les accessoires reposant sur le plafond suspendu doivent être fixés rigidement sur l'ossature du plafond.
- Pour des surfaces supérieures à 15m² et pour tous les 15m² commencés, il faut prévoir un double contreventement pour chacune des 2 directions : celle des porteurs et celle perpendiculaire à ceux-ci.

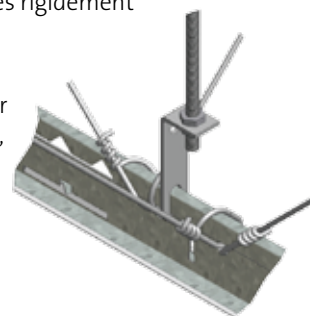

POUR LES ANTILLES (ZONE 5) IL FAUT PRÉVOIR DES DISPOSITIONS PARASISMIQUES COMPLÉMENTAIRES :

- Utiliser uniquement des porteurs et entretoises à semelle de 24 mm ou plus.
- Utiliser uniquement des entretoises à système Clic.
- Les éléments d'habillage doivent être clippés sur l'ossature.

Les accessoires **QUICK-LOCK®** en un clin d'œil



Éléments de fixation supérieure sur structure métallique

	Réf.	Désignation	Charge adm (kg)	Nb de pièces par colis	Poids d'un colis	Classe de service*
Clips supports horizontaux (pour IPN)						
	87569	Attache tigre ATG28 pour épaisseur de fer 2 à 8 mm (se positionne à la main, gain de temps)	75 avec TC** 120 avec TF**	100	1.1	A
	87570	Attache tigre ATG816 pour épaisseur de fer 8 à 16 mm (se positionne à la main, gain de temps)	75 avec TC** 120 avec TF**	100	1.1	A
	87576	Clip AC83 pour tige lisse Ø4, pour épaisseur de fer 1.5 à 4 mm	40	100	0.7	A
	87572	Clip AC84 pour tige lisse Ø4, pour épaisseur de fer 4 à 10 mm	40	100	1.5	A
	87579	Clip AC85 pour tige lisse Ø4, pour épaisseur de fer 10 à 15 mm	40	100	1.6	A
	87574	Clip taraudé AC86 pour tige filetée Ø6, pour épaisseur de fer 1.5 à 4 mm	65	100	2.0	A
	87571	Clip taraudé AC87 pour tige filetée Ø6, pour épaisseur de fer 4 à 10 mm	65	100	2.7	A
	87575	Clip taraudé AC88 pour tige filetée Ø6, pour épaisseur de fer 10 à 15 mm	65	100	2.9	A
	87583	Clip taraudé AC216 pour tige filetée Ø8, pour épaisseur de fer 1.5 à 4 mm	70	100	2.0	B
	87580	Clip taraudé AC217 pour tige filetée Ø8, pour épaisseur de fer 4 à 10 mm	70	100	2.7	B
	87581	Clip taraudé AC218 pour tige filetée Ø8, pour épaisseur de fer 10 à 15 mm	70	100	2.9	B
Clips supports verticaux (pour Pannes Z OU C)						
	87577	Clip AC89 pour tige lisse Ø4, pour épaisseur de fer 1.5 à 5 mm	35	100	0.8	A
	87582	Clip AC263 pour tige lisse Ø4, pour épaisseur de fer 4 à 10 mm	35	100	1.5	B
	87573	Clip taraudé AC264 pour tige filetée Ø6, pour épaisseur de fer 1.5 à 5 mm	25	100	2.0	A
	87578	Clip taraudé AC265 pour tige filetée Ø6, pour épaisseur de fer 4 à 10 mm	25	100	2.7	B
	87584	Clip taraudé AC266 pour tige filetée Ø8, pour épaisseur de fer 1.5 à 5 mm	40	100	2.0	B
	87585	Clip taraudé AC267 pour tige filetée Ø8, pour épaisseur de fer 4 à 10 mm	40	100	2.7	B







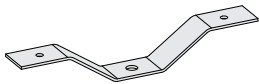

Charge admissible évaluée selon l'article 5.3.4 de la norme EN 13964

* Classe de service A : S+1 – Classe de service B : S+2 – Classe de service C : nous consulter

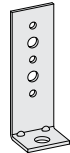
** TC : Tige lisse à crochet Ø4 mm ; TF : Tige filetée Ø6 mm

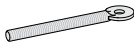

Éléments de fixation supérieure sur structure bois ou béton

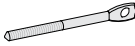
	Réf.	Désignation	Charge adm (kg)	Nb de pièces par colis	Poids d'un colis	Classe de service*
Attaches de suspen						
	87548	Demi collier AC22 pour tige filetée Ø6 ou tige lisse Ø4	**	100	3.4	A
	87550	Equerre ST15 pour tige filetée Ø6	25***	100	0.9	A
	87457	Equerre AC220 pour tige filetée Ø8	75***	100	3.2	A
	87523	Bascule taraudée Ø6 avec rosace	**	100	2.0	A
	87502	Piton zingué fileté Ø6	–	100	2.0	A
	87554	Rosace Ø6	–	500	2.5	A
	87551	Cheville laiton taraudée pour tige filetée Ø6	**	100	0.5	A
	66853	Cheville béton pour suspen	**	100	0.2	A
	87567	Piton bois taraudé pour tige filetée Ø6	**	100	1.3	A
	87568	Piton bois à oeil pour tige lisse Ø4	**	100	1.1	A

Charge admissible évaluée selon l'article 5.3.4 de la Norme EN 13964

* Classe de service A : S+1 – Classe de service B : S+2 – Classe de service C : nous consulter

** Selon support

*** Hors support

Les accessoires **QUICK-LOCK®** en un clin d'œil

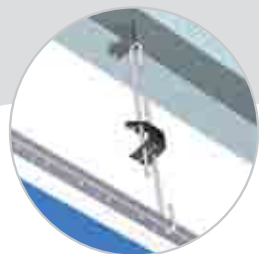

Éléments de liaison







	Réf.	Désignation	Charge adm (kg)	Nb de pièces par colis	Poids d'un colis	Classe de service*
Suspentes directes réglables						
	87564	Longueur 90 à 120 mm	30**	100	3.9	A
	87565	Longueur 120 à 190 mm	30**	100	4.1	A
	87560	Longueur 180 à 300 mm	30**	100	5.0	A
	87559	Longueur 300 à 600 mm	30**	100	8.0	A
	87561	Longueur 600 à 1000 mm	30**	100	11.5	A
	87563	Longueur 800 à 1500 mm	30**	100	15.5	A
	87566	Longueur 1100 à 2000 mm	30**	100	19.5	A
Tiges filetées et visserie						
	87540	Tige filetée zinguée Ø6 long 1 m	–	100	17.5	A
	66152	Tige filetée zinguée Ø6 long 2 m	–	25	8.75	A
	87918	Tige filetée zinguée Ø6 long 3 m	–	25	17.5	A
	87547	Ecrou zingué Ø6	–	100	0.2	A
	87552	Raccord pour tige filetée Ø6 long 30 mm	–	100	0.3	A
	87549	Vis H Ø6/15	–	100	0.5	A
	87544	Tige filetée zinguée Ø8 long 1 m	–	50	15.5	B
	87555	Ecrou zingué Ø8	–	100	0.7	B
	87558	Raccord pour tige filetée Ø8 long 30 mm	–	100	0.6	B
Tiges lisses et accessoire spécifique						
	87917	Tige lisse Ø4 long 3 m	–	100	26.0	A
	87545	Tige lisse Ø4 à crochet long 1 m	–	100	9.8	A
	87546	Tige lisse Ø4 à oeillet long 1 m	–	100	9.8	A
	87562	Raccord pour tige lisse Ø4	–	500	4.6	A

Charge admissible évaluée selon l'article 5.3.4 de la norme EN 13964. S'applique uniquement aux suspensions et à leur connexion avec l'ossature. Il n'a pas été tenu compte des éléments de fixation à la structure qui doivent être choisis selon le type de support et la charge estimée.

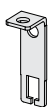
* Classe de service A : S+1 – Classe de service B : S+2 – Classe de service C : nous consulter

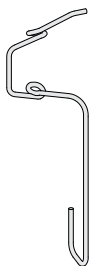
** Les crochets doivent être fermés lors de la pose

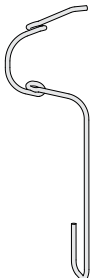
Attaches de suspentes inférieures

	Réf.	Désignation	Charge adm (kg)	Nb de pièces par colis	Poids d'un colis	Classe de service*
Pour tiges filetées						
	87794	Coulisseau CA110 pour tige filetée Ø6	30	100	1.4	A
	87804	Crochet universel CA123 pour tige filetée Ø6	15	100	0.7	A
	87503	Suspente fil long 100 mm pour tige filetée Ø6	25	100	1.0	A
	87556	Suspente fil long 200 mm pour tige filetée Ø6	25	100	1.5	A
Pour tiges lisses						
	87809	Coulisseau à réglage rapide CA122 pour tige lisse Ø4	30	100	0.5	A
	87518	Suspente fil long 100 mm pour tige lisse Ø4	25	100	1.0	A
	87557	Suspente fil long 200 mm pour tige lisse Ø4	25	100	1.5	A
Pour PLP						
	87810	Attache de suspension AC252B en 2 éléments à rabattre pour porteur T Quick-Lock® sous tous profils PLP	25	100	3.6	A







Charge admissible évaluée selon l'article 5.3.4 de la norme EN 13964. S'applique uniquement aux suspensions et à leur connexion avec l'ossature. Il n'a pas été tenu compte des éléments de fixation à la structure qui doivent être choisis selon le type de support et la charge estimée.

* Classe de service A : S+1 – Classe de service B : S+2 – Classe de service C : nous consulter

Les accessoires **QUICK-LOCK®** en un clin d'œil

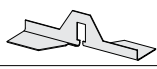
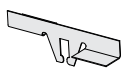
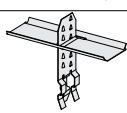
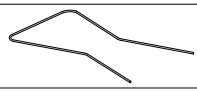
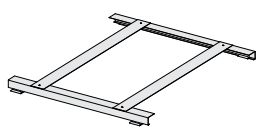
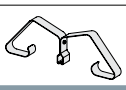

Éléments anti-soulèvement et accessoires complémentaires

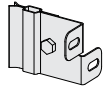
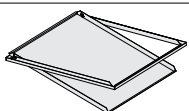
	Réf.	Désignation	Nb de pièces par colis	Poids d'un colis	Classe de service*
Éléments anti-soulèvement					
	87808	Cavalier CA113 pour dalles de plafonds métalliques	100	0.3	A
	87802	Cavalier CA112 pour dalles de plafonds, épaisseur de 6 à 8 mm	100	0.3	A
	87801	Cavalier CA111 pour dalles de plafonds, épaisseur de 15 à 16 mm	100	0.2	A
	87782	Cavalier non démontable CA121 pour dalles de plafonds, épaisseur de 5 à 25 mm	500	2.2	A
	87803	Cavalier CA114 pour grands panneaux, épaisseur de 25 mm	100	1.1	A
	87805	Cavalier CA115 pour grands panneaux, épaisseur de 45 mm	100	1.1	A
	87798	Cavalier AC254 pour grands panneaux, épaisseur de 50 à 100 mm	100	3.7	A
	87807	Epingle AC38 pour dalles de plafonds, épaisseur de 25 mm	100	2.6	A
	87795	Kit indémontabilité dernier panneau CA120, épaisseur de 25 mm	1	0.4	B
	87796	Kit indémontabilité dernier panneau CA120-4, épaisseur de 40 mm	1	0.5	B
	87229	Euroclips dalles, épaisseur de 22 à 50 mm	100	1.1	A
Accessoires complémentaires					
	87797	Clip AC61 blanc, pour tige filetée Ø6	100	0.8	A
	87806	Clip AC279 pour signalétique	100	0.1	B
	87799	Attache de fixation murale AC253 pour porteur T35, pose verticale, en 2 éléments pour panneaux de 80 mm (assemblage par boulon Ø6 non fourni)	100	5.9	A
	86264	Trappe de visite pour ossature apparente, blanc standard	1	1.8	B

* Classe de service A : S+1 – Classe de service B : S+2 – Classe de service C : nous consulter

UN COLIS, UNE SEMAINE !



Réactif et adapté à vos besoins, le service Eurocoustic, c'est la garantie d'une livraison en une semaine* (minimum de livraison : une palette)

* Pour toute commande passée avant lundi 16 heures selon le planning de tournée du secteur géographique. Pour être au plus près de vos attentes, le minimum de commande est d'un colis en dalles ou en ossatures.

SÛRE



Garantie 15 ans sur le système complet dalles Tonga® et Ossatures Quick-Lock®
Les conditions de cette garantie sont disponibles sur www.eurocoustic.com

ÉCONOME

Ne jetez plus vos ossatures !

Les packaging **QUICK-LOCK®** sont particulièrement résistants et facilement refermables.



FACILE



Un colis, une semaine* !

*minimum de livraison : une palette

Visualisez les vidéos de montage et de déconnexion **QUICK-LOCK®**

**QUICK-LOCK®
HOOK-ON**



Montage



Déconnexion

**QUICK-LOCK®
CLIP-ON**



Montage



Déconnexion

QUICK-LOCK® : les ossatures plafonds les plus rapides et les plus sûres

eurocoustic
SAINT-GOBAIN

www.quick-lock.fr

www.eurocoustic.com

Saint-Gobain Eurocoustic
7, place de Saverne
92415 Courbevoie Cedex
France
Tel: (+33) 1 56 37 02 40
Fax: (+33) 1 56 37 02 69

Assistance technique

Delphine DRAY
Tel. : (+33) 1 56 37 03 87
Fax : (+33) 1 56 37 02 69

Assistantes commerciales

Isabelle MOUTAULT
Tel. : (+33) 1 56 37 02 41
Fax : (+33) 1 56 37 02 69

Armanda ALVAREZ
Tel. : (+33) 1 56 37 02 43
Fax : (+33) 1 56 37 02 69

Christine PAILLET
Tel. : (+33) 1 56 37 02 42
Fax : (+33) 1 56 37 02 69

Giulia COPPARI
Tel. : (+33) 1 56 37 03 88
Fax : (+33) 1 56 37 02 69

SAINT-GOBAIN

