



eurödef
DÉCO • BÂTI **CONCEPT**

CONSTRUCTION • CLÔTURE
AMENAGEMENT EXTERIEUR



Nos produits

- Appuis de fenêtre
- Seuils de porte - Seuils PMR
- Piliers de clôture et accessoires
(chapiteaux, chapeaux et chaperons de mur)
- Produits d'aménagement extérieur
- Dallage

EURODEF CONCEPT est partenaire des Constructeurs et Aménageurs de la Fédération Française du Bâtiment (LCA-FFB), première organisation professionnelle représentative des constructeurs et aménageurs de France.



Contacts

EURODEF CONCEPT

Z.A.M. du Tapis Vert - BP 34
30170 Saint-Hippolyte-du-Fort

Tel. 04 66 77 26 56
Fax. 04 66 77 93 46



Responsable Commercial :
Fredéric Lherbier

Tel : 06 33 39 37 09
E-mail : fl.eurodef@orange.fr



Responsable Comptabilité :
Joanne Chamorin

Tel : 04 68 92 91 49
E-mail : j.chamorin@chamorin.fr



Responsable du site de Production :
Laure Martin

Tel : 06 88 52 35 68
E-mail : lmc.eurodef@orange.fr

SOMMAIRE

GAMME CONSTRUCTION 6/10

Gamme PERFORMANCE	
- Appuis de fenêtre.....	6
- Seuils de porte - Seuils PMR.....	7
Gamme PRESTIGE	
- Appuis de fenêtre	8
- Seuils de porte et Seuils PMR	9
- Fiches de pose appuis et seuils de portes	10

GAMME CLÔTURE 11/15

Chaperon de mur PRESTIGE 100 cm	11
Chaperons de mur ELEGANCE 50 cm	12
Chaperons de mur ELEGANCE 75 cm	13
Chapeaux de piliers ELEGANCE	11
Chapiteaux	14
Gamme CATHARE Clôture.....	15

AMENAGEMENT EXTERIEUR 16/19

Bordures, Entourages d'arbres	16
Gamme CATHARE Pas japonais, bordures	17

DALLAGE PISCINE 18

Multiformat Cathare	18
Dallage Cigaloise	18
Conditions Générales de Ventas.....	19



eurodef
DÉCO • BÂTI CONCEPT

PRODUCTEUR
FABRICANT FRANCAIS



Fabricant - Distributeur



Expos magasins

Présent sur salons des Professionnels



PRODUCTEUR
FABRICANT FRANCAIS



DES GAMMES POUR LES
PROFESSIONNELS
PARTENAIRE LCA FFB



RESPECTUEUX DES NORMES
ET DES TENDANCES
DU MARCHE

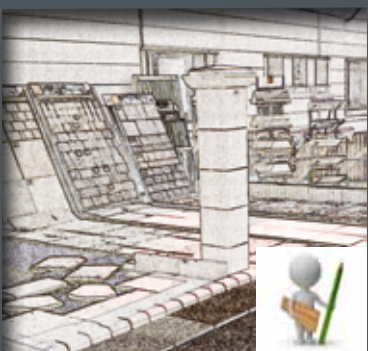

UN REEL SERVICE CLIENT
POUR LES PROFESSIONNELS
DES FINITIONS DE QUALITE
DES PRODUITS LIVRES "PRET A POSER"
DES EXPOS MAGASINS

Appuis de fenêtre PERFORMANCE



Nos produits sont fabriqués à base de ciment, d'agrégats et de sable blanc sélectionnés, d'où une certaine finesse de grain ainsi qu'un aspect esthétique lisse et moderne.

- Appuis de fenêtre, seuils de porte et seuils PMR en béton moulé. **RESISTANT AU GEL - HYDROFUGE & TEINTE DANS LA MASSE**
- Aspect lisse compatible avec tous les enduits de façade.
- Couleurs blanc cassé gris ardoise ou gris clair (tolérance au colorimètre (80 à 82% du blanc pur))
- Fabrication : béton coulé, vibré, hydrofugé et teinté dans la masse. (Coeff. d'absorption <3%)



larg.
27/34
cm



- L'appui s'encastre de 4 cm de chaque côté du tableau Conforme aux prescriptions de pose du DTU 20.1
- Etanchéité assurée par un rejingot arrière et deux rejingots latéraux, ainsi qu'une goutte d'eau en sous face.
- Face avant supérieure arrondie. Une pente de 2 cm garantit l'écoulement des eaux pluviales.
- Caractéristique mécanique : rupture à la compression sur éprouvette 11x22 (Laboratoire Calcia). Béton à 7 jours = 58.4 MPA

Appuis de fenêtre PERFORMANCE 34x48 cm

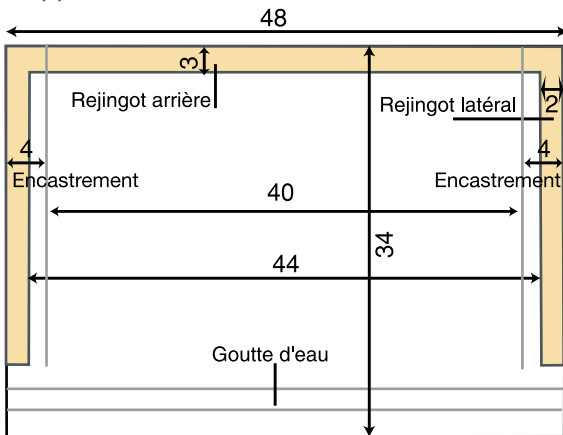

Côtes des pièces en cm

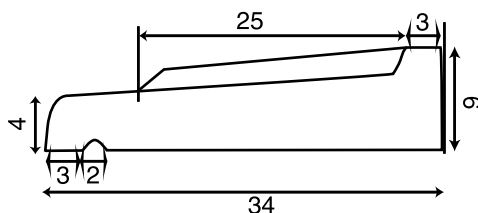

Lr = largeur rejingot = 30 mm
 hr = hauteur rejingot = 25 mm
 pente = 5° (2 cm sur la face supérieure)
 Tolérance applicable aux dimensions de fabrication :
 Long/Larg./Hauteur : +/- 5 mm
 Planéité sur 0.2 m : ≤ 4 mm

Profondeurs disponibles :

- en largeur 27 cm pour murs de 20 cm sans isolation.
- en largeur 34 cm pour murs de 20 cm avec isolation.



Appuis PERFORMANCE :

Toutes longueurs fabriquées "sur mesure" en atelier et livrées "**prêtes à poser**" en une ou plusieurs pièces.



Une gamme contemporaine, à présent disponible en gris clair et en ardoise !



Ardoise



Gris clair



Pour tout produit de couleur foncée, nous préconisons l'utilisation d'un traitement de protection de type Sikagard 681 ou équivalent.

Seuils de porte PERFORMANCE



Une gamme contemporaine épurée et adaptée aux tendances du marché



Profondeurs disponibles :

- en largeur 27 cm pour murs de 20 cm sans isolation.
- en largeur 34 cm pour murs de 20 cm avec isolation.

- Le seuil s'encastre de 4 cm de part et d'autre du tableau.
- Dimensions disponibles à partir de 88 cm (pour porte de 80 cm.)

PRATIQUE - ESTHETIQUE -

• Seuil de porte PERFORMANCE PMR



Afin de faciliter l'accès aux personnes handicapées et pour se mettre en conformité avec le code de la construction dans de nombreux bâtiments, nous avons développé des seuils «PMR» (pour Personnes à Mobilité Réduite).

Caractéristiques :

- Largeur : 34 cm
- Hauteur du seuil à l'arrière : 6,5 cm
- Hauteur du seuil à l'avant : 4 cm (s'encastre de 4 cm de chaque côté du tableau).

larg.
34 cm

Longueur monobloc pour portes de :

- 90 cm : 34 x 98 cm
- 100 cm : 34 x 108 cm
- 120 cm : 34 x 128 cm



Seuils de porte et seuils PMR **PERFORMANCE** :
Toutes longueurs fabriquées "sur mesure" en atelier et livrées "**prêtes à poser**" en une ou plusieurs pièces.

Caractéristiques techniques

La surface apparente "de circulation" est antidérapante avec une pente de 10% .

L'étanchéité est garantie par un rejingot arrière et deux rejingots latéraux.

L'écoulement des eaux de ruissellement est assuré par une goulotte positionnée à l'avant du rejingot arrière et de chaque côté des rejingots latéraux.

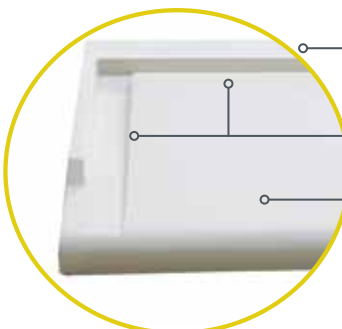

1 rejingot arrière
2 rejingots latéraux

Goulotte pour écoulement des eaux

Surface antidérapante
Pente de 10%



Pour tout produit de couleur foncée, nous préconisons l'utilisation d'un traitement de protection de type Sikagard 681 ou équivalent.

Appuis de fenêtre PRESTIGE • Blanc • Crème

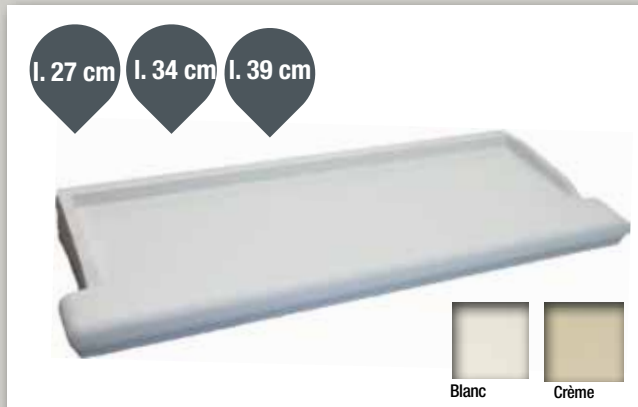

Appuis de fenêtre

Recherche d'esthétique et formes harmonieuses pour cet appui en béton moulé vibré.

- Face avant arrondie, surface lisse.
- Pente de 2 cm sur la face supérieure qui garantit l'écoulement des eaux pluviales.
- Surface de l'appui lisse, coloris blanc ou crème (teinté dans la masse)
- Deux «oreilles» latérales assurent une finition parfaite : décrochement spécialement étudié qui ne nécessite pas de découpe dans le chaînage vertical lors de la pose (parasismique)

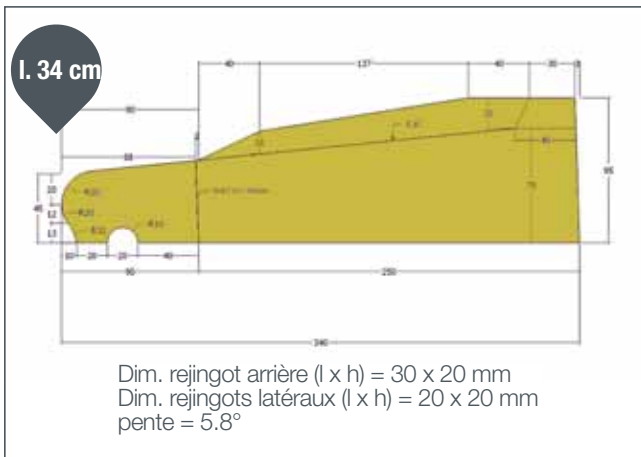
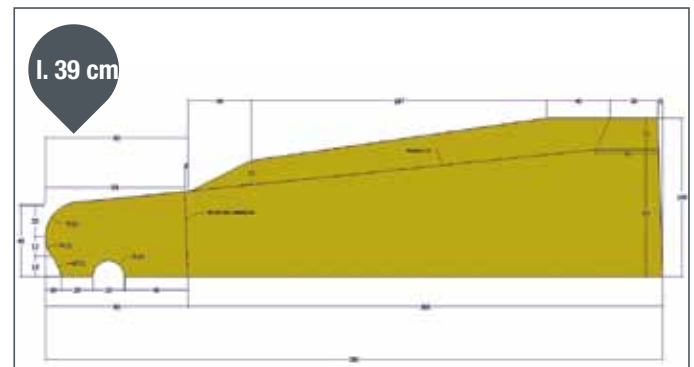
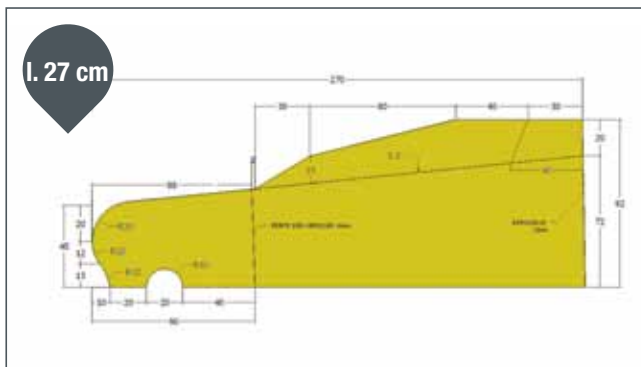

Profondeurs disponibles :

- en largeur 27 cm pour murs de 20 cm sans isolation.
- en largeur 34 cm pour murs de 20 cm avec isolation.
- en largeur 39 cm pour monomurs.

L'appui Prestige s'encastre de 2 cm de chaque côté du tableau.



Appuis et seuils gamme **PRESTIGE** :
Toutes longueurs fabriquées "sur mesure" en atelier et livrées "**prêtes à poser**" en une ou plusieurs pièces.



Pour tout produit de couleur foncée, nous préconisons l'utilisation d'un traitement de protection de type Sikagard 681 ou équivalent.



Une finition parfaite très esthétique.

La gamme **PRESTIGE** est particulièrement recommandée en zone parasismique



Voir nos fiches de pose appuis de fenêtre et seuils de porte page 10.

Seuils de porte PRESTIGE *Une gamme rustique pour un habitat Traditionnel*

Seuil de porte Prestige

Seuil de porte en béton moulé, vibré et hydrofugé dans la masse. Résistant au gel.

- En harmonie avec l'appui de fenêtre, il a la particularité d'avoir des formes arrondies et deux oreilles latérales pour une meilleure finition.
- Etanchéité garantie par un rejingot arrière et deux rejingots latéraux.
Existe en deux largeurs :
 - 34 cm pour murs de 20 cm avec isolation
 - 39 cm pour monomurs

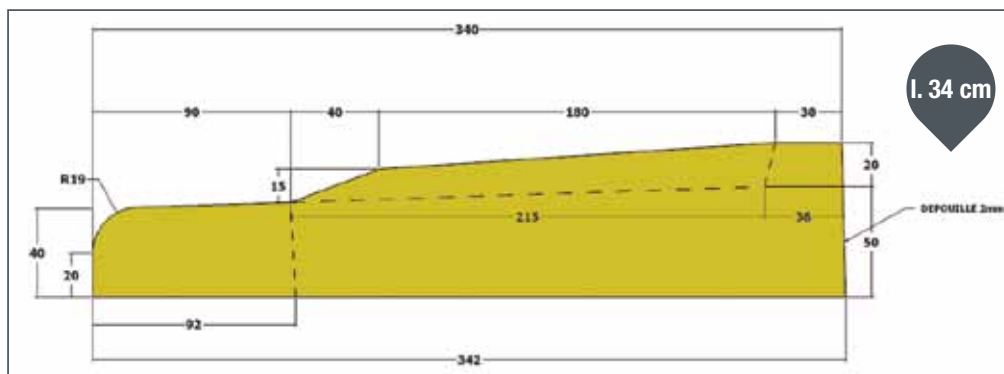

l. 34 cm

Caractéristiques :

- Larg. : 34 ou 39 cm
- Haut. à l'arrière : 6,7 cm
- Haut. à l'avant : 4 cm
- s'encastre de 2 cm de chaque côté du tableau).

Longueur monobloc pour portes de 90 cm à 120 cm, soit : 94 cm - 104 cm - 124 cm

Autres dimensions sur mesure fabriquées en atelier livrées en une ou plusieurs pièces.

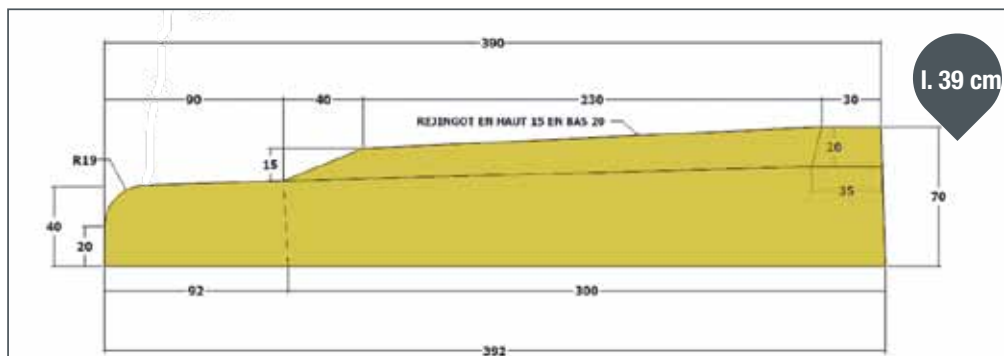

l. 39 cm

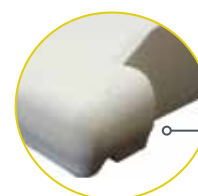

Encastrement facilité grâce à une oreille latérale qui évite les découpes.

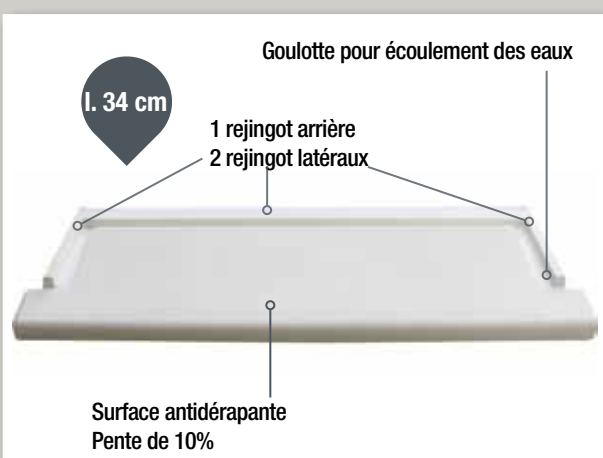

Seuil PMR Prestige

Seuil de porte "PMR" pour Personnes à Mobilité Réduite.

- 2 oreilles débordantes latérales arrondies
- Surface apparente dite "de circulation" antidérapante avec une pente de 10% .
- Etanchéité garantie par un rejingot arrière et deux rejingots latéraux.
- Ecoulement des eaux de ruissellement assuré par une goulotte à l'avant du rejingot arrière et de chaque côté des rejingots latéraux.
Haut. seuil à l'avant = 4 cm
Haut. seuil arrière = 6.7 cm



POSE D'APPUIS DE FENETRE



Etape 1

PRECAUTION AVANT LA POSE :

- Contrôler le passage en tableau de l'appui (largeur + 4 cm)
- Les supports doivent être sains et propres.



Etape 2

PREPARATION DU SUPPORT :

- Préparer préalablement le coffrage des arases (avec règle et niveau).
- Réserver une hauteur de 9 cm pour l'épaisseur de l'appui.



Etape 3

- Présenter la pièce à coller sur son emplacement définitif "montage à blanc"
- Contrôler les hauteurs de passage en tableau. Contrôler le niveau et l'ajustement au tableau.



Etape 4

- PREPARATION DE LA PIECE A COLLER :
- Garnir (à débord) le coffrage avec un mortier de chaux souple et bien dosé.
- Préparer une gâche de mortier colle.
- Afin d'éviter toute trace dédommageable sur la face apparente, poser les appuis sur des cales en bois ou en polystyrène.



Etape 5

- Enduire de colle avec une spatule crantée (dents carrées 6/8 mm) la face intérieure de l'appui sans dépasser sur la partie visible.
- Poser la pièce en vérifiant les niveaux.
- En cas de salissure, nettoyer aussitôt l'eau avec une éponge propre ou un chiffon blanc.



Etape 6

- Après séchage de l'ensemble, il est impératif de recharger les parois latérales au mortier.
- Laisser sécher 24 h avant de réaliser les joints silicone et la pose des menuiseries

POSE DE SEUILS SUR UN SUPPORT BETON



Etape 1

PRECAUTION AVANT LA POSE :

- Contrôler le passage en tableau (largeur + 4 cm et hauteur + 7 cm). La pose sur chape béton exige une surface parfaitement plane, saine et propre. Pose au mortier colle à double encollage.



Etape 2

PREPARATION DU SUPPORT :

- Vérifier la parfaite planéité du support = garantie du collage parfait, de l'étanchéité et de tout risque ultérieur de fissure.
- Réagréer si besoin.
- Nettoyer à grande eau, laisser s'équetter.



RECOMMANDATIONS

- Faire attention au stockage et à la manipulation.
- Laisser sécher au moins 24 heures avant de réaliser les joints silicone et la pose des menuiseries.
- Traitement préventif des appuis et des seuils "SIKAGARD" deux jours après la pose et par temps sec.
- Pour le nettoyage, ne jamais utiliser d'acide chlorhydrique, éventuellement du papier de verre blanc grain très fin (grain 250).



Etape 3

- Présenter la pièce à coller sur son emplacement définitif "montage à blanc"
- Contrôler les hauteurs de passage en tableau.
- Enduire le support d'une couche de colle régulière avec une spatule crantée (dents carrées 6/8 mm).



Etape 4

- PREPARATION DE LA PIECE A COLLER :
- Afin d'éviter toute trace apparente, les pièces seront posées sur des cales.
- Enduire d'une couche de colle lisse et régulière (2 à 3 cm)
- Mettre le seuil en place sur le support et contrôler le niveau.



Etape 5

- Parfaire l'encollage en tapotant légèrement au maillet (nylon blanc).
- Vérifier l'alignement et les niveaux à la règle
- En cas de salissure, nettoyer aussitôt l'eau avec une éponge propre ou un chiffon blanc.

Chaperon de mur PRESTIGE Blanc contemporain

- Plat
- Lisse
- Longueur 100 cm

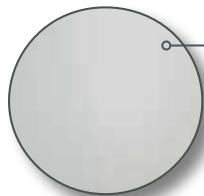

Béton coulé
Hydrofugé dans la masse
Finition lisse de qualité

Accessoire compatible avec les produits des gammes **PRESTIGE** et **PERFORMANCE** : appuis de fenêtre, seuils de porte et seuils PMR.



Grande longueur : 100 x 30 cm ép. 4 cm



Le + des chaperons "grandes longueurs"

Moins de Joints

Gain de temps sur le chantier

Style épuré

Esthétisme & Modernité

- Surface plate permettant la mise en place d'éléments de clôture ou de décoration (grillage, jardinières)
- Goutte d'eau permettant de protéger les murs contre les coulures et les salissures
- Largeur en 30 cm permettant la pose éventuelle de plaquettes de mur tout en préservant la goutte d'eau
- Finition et texture lisse identique à la gamme existante PRESTIGE (appuis et chapiteaux)
- Aspect contemporain
- Facilité de mise en oeuvre :
- produit léger (seulement 26 kg)
- Grande longueur économique : moins de joints, gain de temps et moins d'effort lors de la mise en oeuvre



CONSEILS DE POSE

- Information concernant l'efflorescence :

Selon une étude du CERIF (Centre d'Etude Technique de la Recherche et de l'Industrie du Béton) le terme "efflorescence" désigne les dépôts de sels blancs de carbonate de calcium observés sur la surface du béton. Il en résulte des hétérogénéités de teintes d'autant plus visibles que la surface du béton est foncée. Les efflorescences ne modifient en aucune manière les caractéristiques physiques du béton : résistance mécanique, porosité etc. Elles affectent uniquement son aspect esthétique. Constituées de carbonate de calcium et de chaux, ces efflorescences peuvent dans certains cas s'estomper plus ou moins dans le temps, soit par effet mécanique (abrasion, érosion), soit par dissolution chimique par l'eau de pluie.



Chaperons de mur ELEGANCE • Long. 50 cm

CHAPERON DE MUR PLAT

Dim. 50x30 ép. 4 cm 80/pal. 15 kg/pce	
BLANC	Réf. 7073305
CREME	Réf. 7073306
GRIS CLAIR	Réf. 7073513
ARDOISE	Réf. 7073514
JAUNE	Réf. 7073515

• Plat

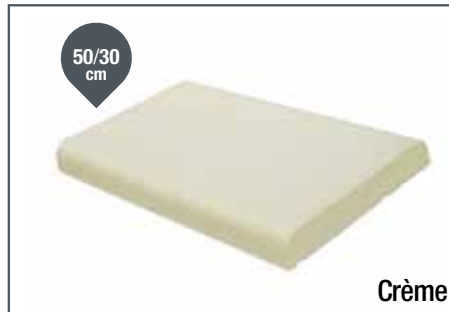

La largeur en 30 cm permet la pose éventuelle de plaquettes de mur tout en préservant la goutte d'eau.



Le couvre mur plat est tout à fait adapté à la pose de platines pour clôture.

• Arrondi



CHAPERON DE MUR ARRONDI

Dim. 50x30 ép. 3 cm 80/pal. 13 kg/pce	
BLANC	Réf. 7073521
CREME	Réf. 7073522
GRIS CLAIR	Réf. 7073523
ARDOISE	Réf. 7073524
JAUNE	Réf. 7073525



Béton coulé à base de ciment blanc, vibré, teinté dans la masse. Finition sablée.

CHAPERON DE MUR 2 PENTES

Dim. 50x30 ép. 3 cm 80/pal. 14 kg/pce	
BLANC	Réf. 7073516
CREME	Réf. 7073517
GRIS CLAIR	Réf. 7073518
ARDOISE	Réf. 7073519
JAUNE	Réf. 7073520

• 2 pentes



Blanc



Crème



Gris clair



Gris ardoise



Jaune



Pour tout produit de couleur foncée, nous préconisons l'utilisation d'un traitement de protection de type Sikagard 681 ou équivalent.

Chaperons de mur ELEGANCE • Long. 75 cm

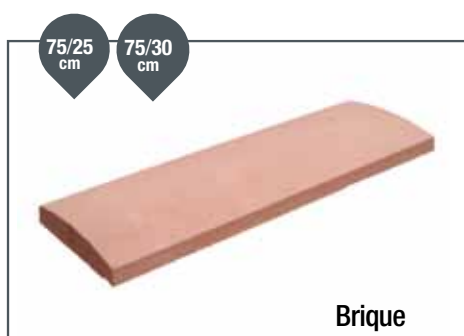

CHAPERON DE MUR ARRONDI

CHAPERON DE MUR PLAT

COULEUR	Dim. 75x25 ép.3 cm 56/pal. 16 kg/pce	Dim. 75x30 ép. 4 cm 56/pal. 19 kg/pce
BLANC	Réf. 7073508	Réf. 7073303
CREME	Réf. 7073509	Réf. 7073304
GRIS CLAIR	Réf. 7073510	Réf. 7073500
ARDOISE	Réf. 7073511	Réf. 7073501
BRIQUE	Réf. 7073512	Réf. 7073502

COULEUR	Dim. 75x30 ép. 4.5 cm 60/pal. 23 kg/pce
BLANC	Réf. 7073503
CREME	Réf. 7073504
GRIS CLAIR	Réf. 7073505
ARDOISE	Réf. 7073506
BRIQUE	Réf. 7073507

Le + des chaperons "grandes longueurs"

Moins de Joints

Gain de temps sur le chantier

Style épuré

Esthétisme & Modernité

Une gamme contemporaine aux lignes épurées déclinée en 6 couleurs !



Chapeaux de pilier Elégance • 36/36 • 46/46

CHAPEAU DIAMANT ELEGANCE

COULEUR	Dim. 36X36 cm ép.6 cm 16/pal. 14 kg/pce	Dim.46x46 ép. 7 cm 12/pal. 28 kg/pce
BLANC	Réf. 7073526	Réf. 7073532
CREME	Réf. 7073527	Réf. 7073533
GRIS CLAIR	Réf. 7073528	Réf. 7073534
ARDOISE	Réf. 7073529	Réf. 7073535
BRIQUE	Réf. 7073530	Réf. 7073536
JAUNE	Réf. 7073531	Réf. 7073537



Chapiteaux de piliers



CHAPITEAU PERFORMANCE

Dim. 32x32x10 cm - 20/pal. 15 kg/pce

BLANC	Réf. 7013402
GRIS CLAIR	Réf. 7013402 G
ARDOISE	Réf. 7013402 A
CREME	Réf. 7013402 C

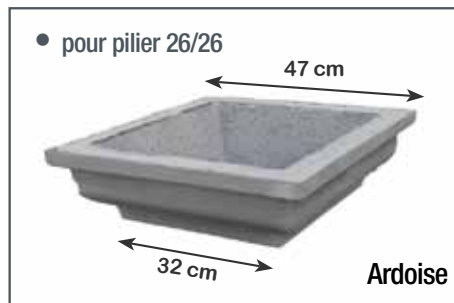

CHAPITEAU PM

Dim. 32x32x15 cm - 20/pal. 20 kg/pce

BLANC	Réf. 7013403
GRIS CLAIR	Réf. 7013403 G
ARDOISE	Réf. 7013403 A
CREME	Réf. 7013403 C

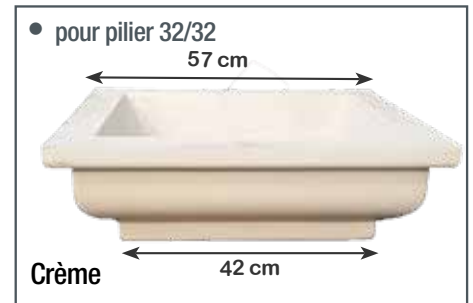

CHAPITEAU GM

Dim. 42X42X17 cm - 12/pal. 30 kg/pce

BLANC	Réf. 7013404
GRIS CLAIR	Réf. 7013404 G
ARDOISE	Réf. 7013404 A
CREME	Réf. 7013404 C

 *Pour tout produit de couleur foncée, nous préconisons l'utilisation d'un traitement de protection de type Sikagard 681 ou équivalent.*



CHAPITEAU COLONNE ECO

Diam. 32 x H 11 cm - 12/pal. 20 kg/pce

BLANC	Réf. 70131442
GRIS CLAIR	Réf. 70131442 G
ARDOISE	Réf. 70131442 A
CREME	Réf. 70131442 C



SOCLE COLONNE BLANC

Diam. 32 x H 19 cm - 8/pal. 35 kg/pce

BLANC	Réf. 7013440
GRIS CLAIR	Réf. 7013440 G
ARDOISE	Réf. 7013440 A
CREME	Réf. 7013440 C



• Accessoires de clôture compatibles avec les gammes PRESTIGE et ELEGANCE

Gamme CATHARE • Clôture & Piliers



CHAPEAUX & PILIER CATHARE		Couleur	Qté Pal	Poids/Pce
Réf. 7072052	Elément de pilier Cathare 30 30x30x30 cm	crème	18	20 kg
Réf. 7013401	Chapiteau Cathare 32x32x10 cm	crème	12	18 kg
Réf. 7071709	Chapiteau Cathare 2 pièces 32x32x18cm	crème	12	28 kg
Ref. 7071768	Chapeau diamant 35x35x6 cm	crème	20	10 kg
Réf. 7071708	Chapeau plat Cathare 40 40x40x8 cm	crème	12	27 kg
Réf. 7072999	Kit Pilier complet Cathare Haut. 168 cm	crème	2	128 lg



Pierre reconstituée en béton hydrofugé dans la masse. Gris clair ou crème



1 kit pilier = 1 pilier complet composé de 5 éléments de pilier 30x30 + 1 chapiteau 2 pièces

CHAPERONS DE MUR & PLAQUETTES		Couleur	Qté Pal	Poids/Pce
Réf. 7071680	Chaperon Cathare 28 28x50x6 cm	crème	56	16 kg
Réf. 7072852	Chaperon Cathare ECO 28 28x50x4 cm	crème	64	11 kg
Réf. 7073538	Chaperon Cathare ECO 28 28x50x4 cm	gris clair	64	11 kg
Ref. 7073089	Chaperon Cathare ECO 23 23x50x4 cm	crème	64	9 kg
Réf. 7072052	Couvertine Cathare 25x50x3.5 cm	crème	80	9 kg
Réf. 7073543	Couvertine Cathare 25x50x3.5 cm	gris clair	80	9 kg
Réf. 7072832	Plaquette muret de parement 32x20x2 cm	crème	200	2 kg
Ref. 7072833	Demi plaquette de parement 16x20x2 cm	crème	100	1 kg



Couvertine 25x50x3.5 cm Existe en gris clair et crème



Chaperon Cathare 28x50x6 cm existe en ép. 4 cm gris clair et crème



Plaquettes de parement

Pour les produits de la gamme Cathare gris clair, nous préconisons l'utilisation d'un traitement de protection de type Sikagard 681 ou équivalent.

Bordures • Entourages d'arbre



BORDURE BAMBOU

Bordure en pierre reconstituée imitation très réaliste du bambou.

Réf. 7072695

Dim. 25 x 50 x 4,5 cm

Qté Pal. 96

Poids/Pce : 9 kg

Facile à Poser. Creusez un trou à la bêche, caliez éventuellement la bordure avec un peu de béton. Comblez avec de la terre. Vous pouvez également joindre les bordures au mortier pour assurer solidité et continuité à votre délimitation.

BORDURE ROCAILLE

Bordure en pierre reconstituée imitation pierre. Couleur crème.

Réf. 7072589

Dim. 18 x 50 x 4 cm

Qté Pal. 104

Poids/Pce : 7 kg

Facile à planter.
Couleur compatible avec les accessoires de la gamme Cathare.



- Couleur jaune/ton pierre
- 2 pièces
- Existe en diamètre 60 ou 90 cm.



Parceque vos plantes méritent un entretien optimal et que vous souhaitez décorer vos extérieurs, pensez aux entourages d'arbre.

- Faciles à poser (en 2 ou 3 pièces)
- Résistants et ingélifs (pierre reconstituée)
- Décoratifs

Donnez du style à votre jardin et valorisez vos plantes tout en les protégeant !

ENTOURAGES D'ARBRE

Réf. 70714101J	Jaune diam. 60 cm H 8 cm	15/pal.	28 kg/pce
Réf. 70714102J	Jaune diam. 90 cm H 8 cm	8/pal.	52 kg/pce
Réf. 7072689	Cathare diam. 70 cm 3 pièces	7/pal.	40 kg/pce

Entourage Cathare en 3 pièces diam. 70 cm
Couleur crème, compatible avec la Gamme Cathare et autres accessoires (bordures, pas japonais, dallage)

Gamme CATHARE • Jardin



Pour un aménagement plus contemporain, la gamme Cathare est également disponible en gris clair.



Gamme CATHARE - Aménagement extérieur

Réf.	Description	Couleur	Qté Pal	Poids/Pce
Réf. 7072564	Pas japonais Cathare 35x45x4 cm	crème	52	12 kg
Ref. 7073542	Pas japonais Cathare 35x45x4 cm	gris clair	52	12 kg
Réf. 7073090	Pas japonais Cathare ECO 36x34x3.5 cm	crème	78	9 kg
Réf. 7073543	Pas japonais Cathare ECO 36x34x3.5 cm	gris clair	78	9 kg
Réf. 7072075	Bordure Cathare 50x13 H 8 cm	crème	84	16 kg
Ref. 7073540	Bordure Cathare 50x13 H 8 cm	gris clair	84	16 kg
Réf. 7072076	Angle de bordure Cathare 17x17 H 8 cm	crème	36	4 kg
Réf. 7073541	Angle de bordure Cathare 17x17 H 8 cm	gris clair	36	4 kg
Réf. 7073689	Entourage Cathare diam. 70 cm (3 pièces)	crème	7	40 kg



Angle de bordure



Pas japonais Cathare



Pas japonais Cathare Eco



Bordure Cathare à poser



Bordure Cathare en entourage d'arbre 85x85 cm



Entourage d'arbre 3 pièces

Pour un aménagement extérieur raffiné et harmonieux, la gamme Cathare vous offre un large choix d'accessoires coordonnés au style de votre maison, du sol au pilier de clôture, de la bordure au pilier de portail !

• Multiformat Cathare



Utilisation en dallage ou en cheminement.
Pose sur sable possible.



Dalles CATHARE Crème

Réf. 7072829	75x50 ép. 3.5 cm	30/pal.	30 kg/pce
Réf. 7072830	50x50 ép. 3.5 cm	60/pal.	20 kg/pce
Réf. 7072831	25x50 ép. 3.5 cm	60/pal.	10 kg/pce

MISE EN OEUVRE

- S'assurer de l'arasement du bassin.
- Positionner (sans les coller) les pièces d'angles, ainsi que 1 ou 2 margelles (repères) sur les parties droites en respectant le débord intérieur (correspondant à chaque type de margelle).
- Préparer le ciment colle mais ne coller que les angles.
- Aligner les margelles droites en s'aidant des repères et en commençant par le côté d'accès à la piscine (les coupes seront réalisées côté opposé).
- Maintenir un écart régulier (1 cm) entre les margelles.
- Coller les margelles en contrôlant le niveau supérieur.
- Jointer avec, de préférence une poudre spéciale piscine en respectant la notice.

• Gamme Cigaloise



Couleur crème - Aspect pierre

Dallage de Piscine CIGALOISE

Réf. 70711252	Dalle Cigaloise 40x50 ép. 3 cm	15m2/pal	70kg/m ²
Réf. 70711101	Margelle droite plate 35x50 ép. 5 cm	60/pal.	18 kg/pce
Réf. 70711111	Margelle courbe rayon 1.5 m	R 1.5	16 kg
Réf. 70711151	Bord déversoir Margelle 35x100 ép. 5 cm	-	35 kg/pce
Réf. 70711102	Angle rentrant 50x50x5 cm	5	25 kg/pce
Réf. 70711104	Angle sortant 90° 35x35x5 cm	-	10 kg/pce

QUELQUES CONSEILS

- Sur les margelles, éviter les projections de produits d'entretien de piscine ou de crèmes solaires.
- Pour le nettoyage, ne jamais utiliser d'acide chlorhydrique, s'informer auprès du revendeur.
- Ne laisser aucun traitement perméabilisant qui rendrait leur surface glissante.

1-CONDITIONS TARIFAIRES

Livraisons Franco 6 palettes (pour une valeur minimum de 1900 €)

Pour 12 palettes : remise 3%

Pour 24 palettes : remise 5%

Tarif enlèvement : remise 7%

2- COMMANDES

Afin d'éviter tout litige, aucune commande ne sera livrée sans bon de commande envoyé par fax et sans votre numéro de commande. Notre ARC chiffré devra être retourné avec « bon pour accord » et signé par vos soins pour validation définitive de la commande.

3- DELAI

Disponibilité de **10 jours** à compter de la date de réception de commande, excepté pour toute commande **d'appuis, de seuils, de chaperons de murs, de chapeaux de piliers et de chapiteaux GRIS CLAIR et GRIS ARDOISE** (fabrication uniquement sur commande) dont le délai sera confirmé par nos soins.

4- REPRISE PRODUIT HORS CASSE

Pas de reprise produit sauf cas exceptionnel avec accord préalable écrit et obligatoire de notre service commercial.

5- RECEPTION DES MARCHANDISES

Lors de la livraison, la marchandise doit être impérativement contrôlée par le client (en présence du chauffeur). Le déchargement des marchandises est toujours à la charge et sous la responsabilité du client. En aucun cas une livraison ne sera effectuée sur chantier.

6- RECLAMATIONS

En cas de non-conformité de la marchandise, soit en quantité soit en qualité, toute réclamation sera irrecevable si elle n'est pas formulée lors de la réception (réserves écrites sur le bon de livraison et sur le bon de transport du chauffeur) et confirmée par écrit le jour même.

En cas de non-conformité engageant notre responsabilité, il sera procédé au remplacement de la marchandise, avant toute mise en œuvre, excluant toute indemnité relative à des frais annexes.

En cas de dommages lors du transport, il incombe au cariste de le signaler au chauffeur lors du déchargement, et d'émettre immédiatement des réserves écrites sur le bon de livraison (réserves contresignées par le chauffeur).

Aucune réclamation pour casse ne sera acceptée au-delà.

7- EMBALLAGES

Tous nos produits sont conditionnés sur palettes filmées. **Nos palettes ne sont pas facturées.**

Dans un souci de bonne collaboration commerciale et afin d'optimiser notre qualité de service, nous espérons compter sur le respect mutuel de ces conditions et vous remercions par avance pour votre collaboration.

8 - PRODUITS COLORES

Nous souhaitons attirer votre attention sur le fait que les produits "coloris ardoise, gris clair et brique", teintés dans la masse doivent être impérativement traités (Sika Gard 681 ou équivalent) dans les plus brefs délais après réception de votre marchandise. L'ensemble de votre commande doit être vérifié à la livraison et en particulier les produits avec "coloris ardoise, gris clair et brique", car dans le cas où cette marchandise ne vous conviendrait pas, il vous appartient de la refuser.

Nous vous rappelons d'autre part, que la pose vaut pour acceptation.

Pour toute commande d'appuis ou seuils de la gamme Performace de couleur gris ardoise, nous consulter.

9 - FORFAIT DECOUPE

Pour toute découpe spéciale hors dimension standard, un forfait découpe sera facturé d'un montant de 8 euros.

Dans un souci de bonne collaboration commerciale et afin d'optimiser notre qualité de service, nous espérons compter sur le respect mutuel de ces conditions.

Merci pour votre collaboration.



EURODEF CONCEPT

Z.A.M. du Tapis Vert

BP 34

30170 Saint Hippolyte du Fort

TÉL : 04 66 77 26 56

FAX : 04 66 77 93 46

CONSTRUCTION • CLÔTURE • AMENAGEMENT EXTERIEUR